

Schéma d'Enchaînement des Pages (SEP) du site

Le SEP présenté ici a été réalisé à partir du SNI du site et des pages WEB existantes.

Afin de faciliter au lecteur la compréhension de la transformation du SNI en SEP, bien que cela ne soit pas obligatoire, la structuration en planches du SNI a été conservée dans le SEP présenté. En général, il est préférable d'organiser le découpage en planches du SEP indépendamment du SNI, de façon à améliorer sa lisibilité.

Remarquons que l'outil informatisé VisualSEP permettant de réaliser des SEP n'étant pas opérationnel, le SEP présenté ici été rédigé avec un outil de dessin vectoriel traditionnel.

La description complète du modèle SEP peut être consultée [ici](#).

Site WEB
Menu principal

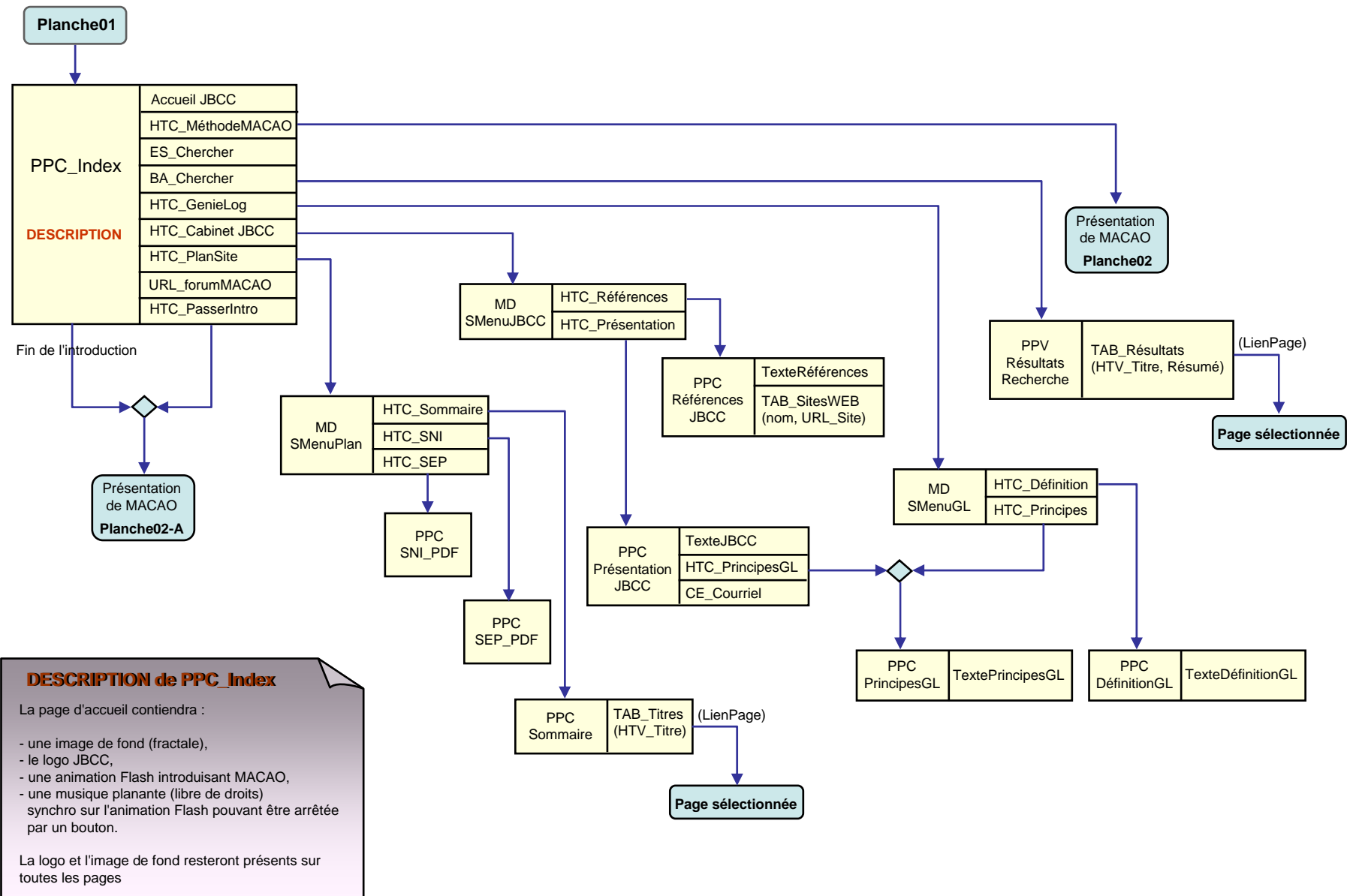

Méthode MACAO
Sous-menu

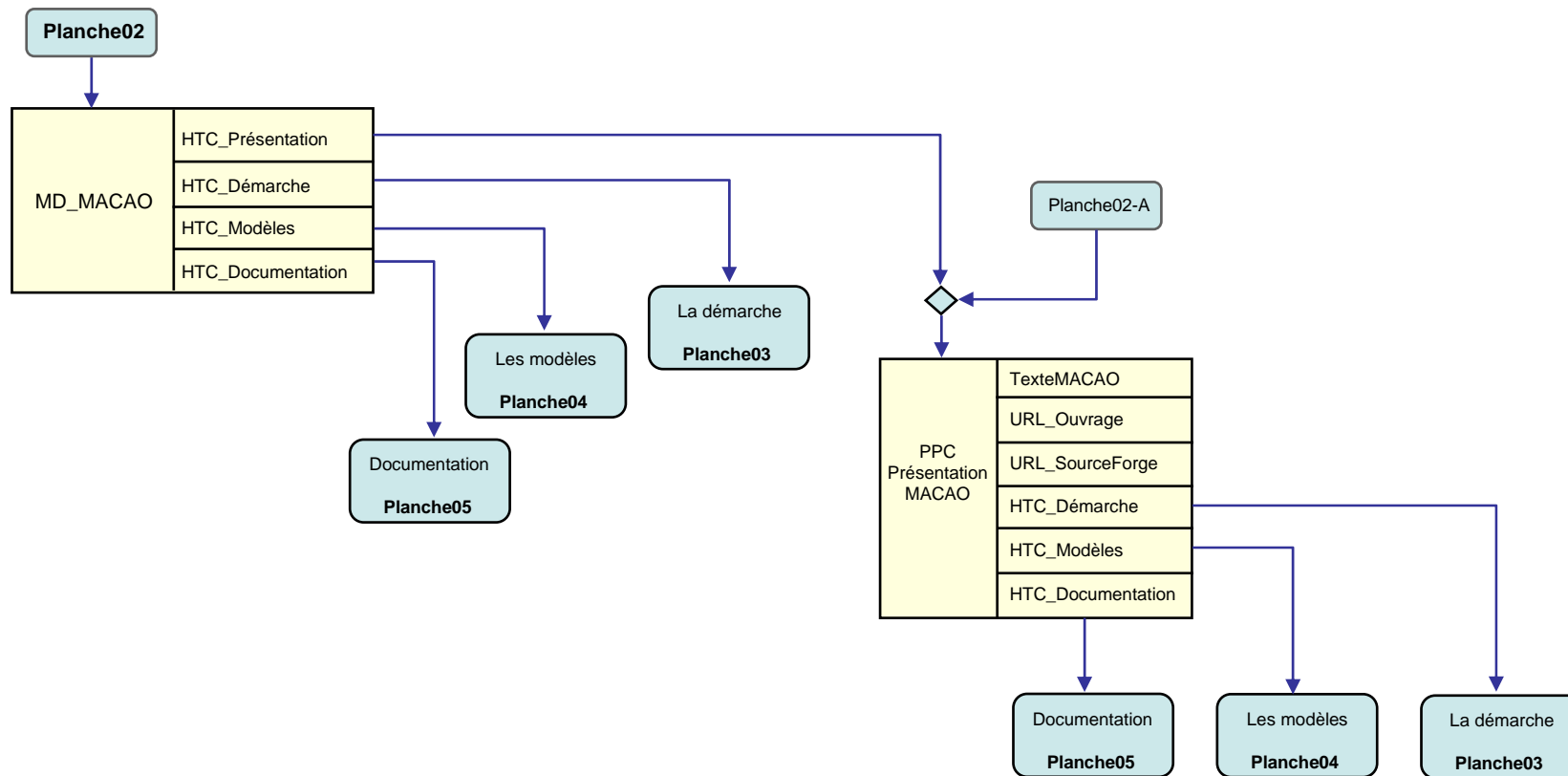

La démarche MACAO

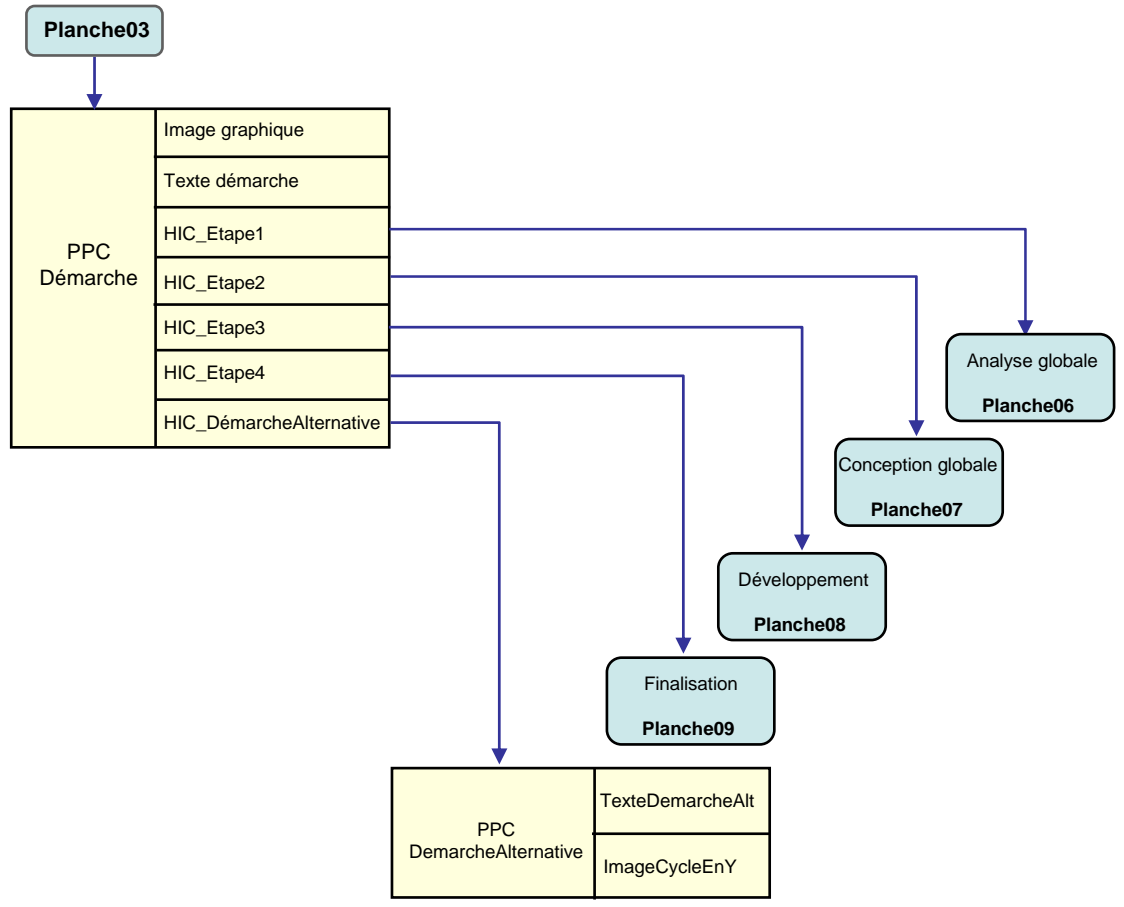

Les modèles

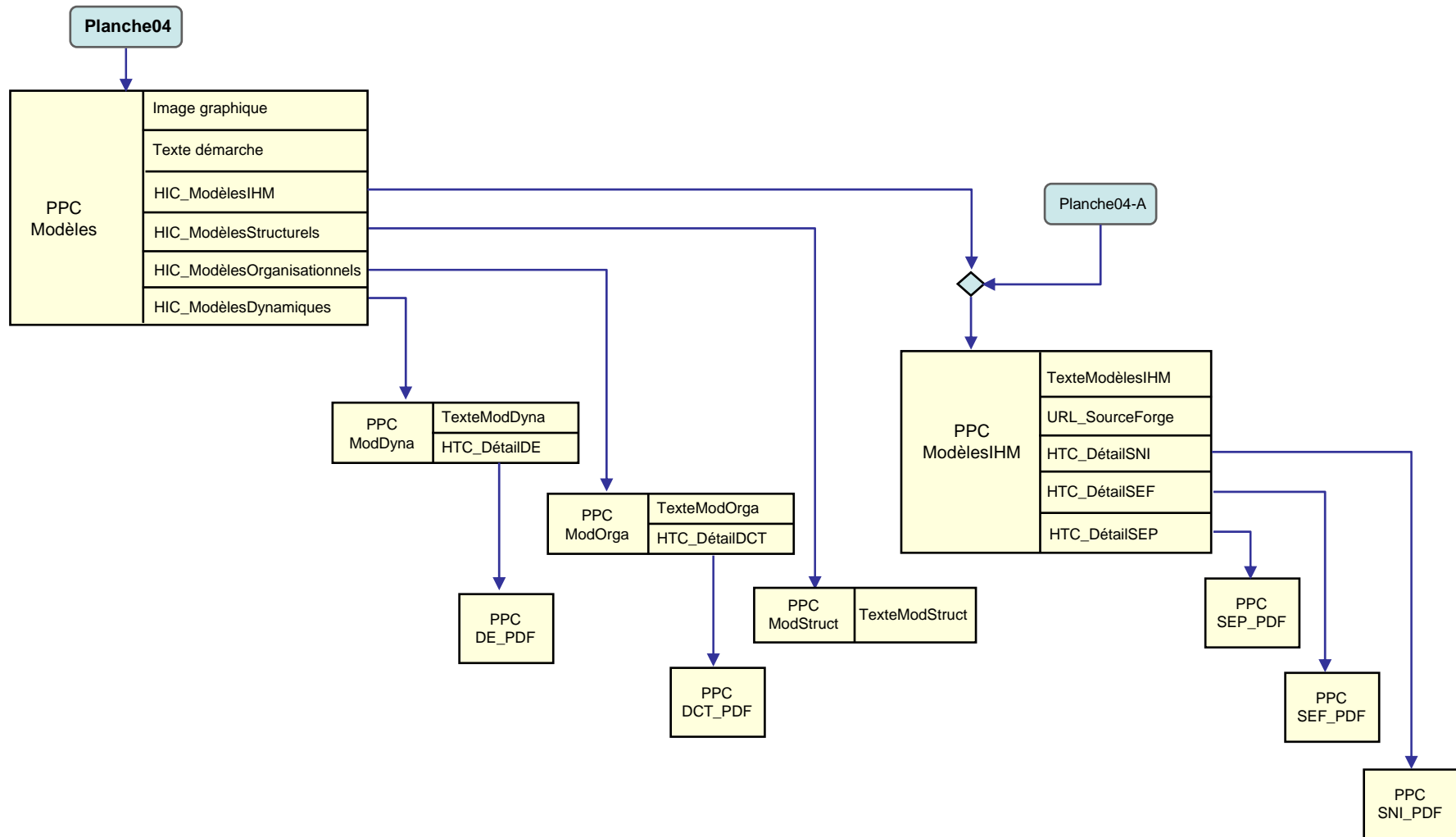

La documentation

Planche05

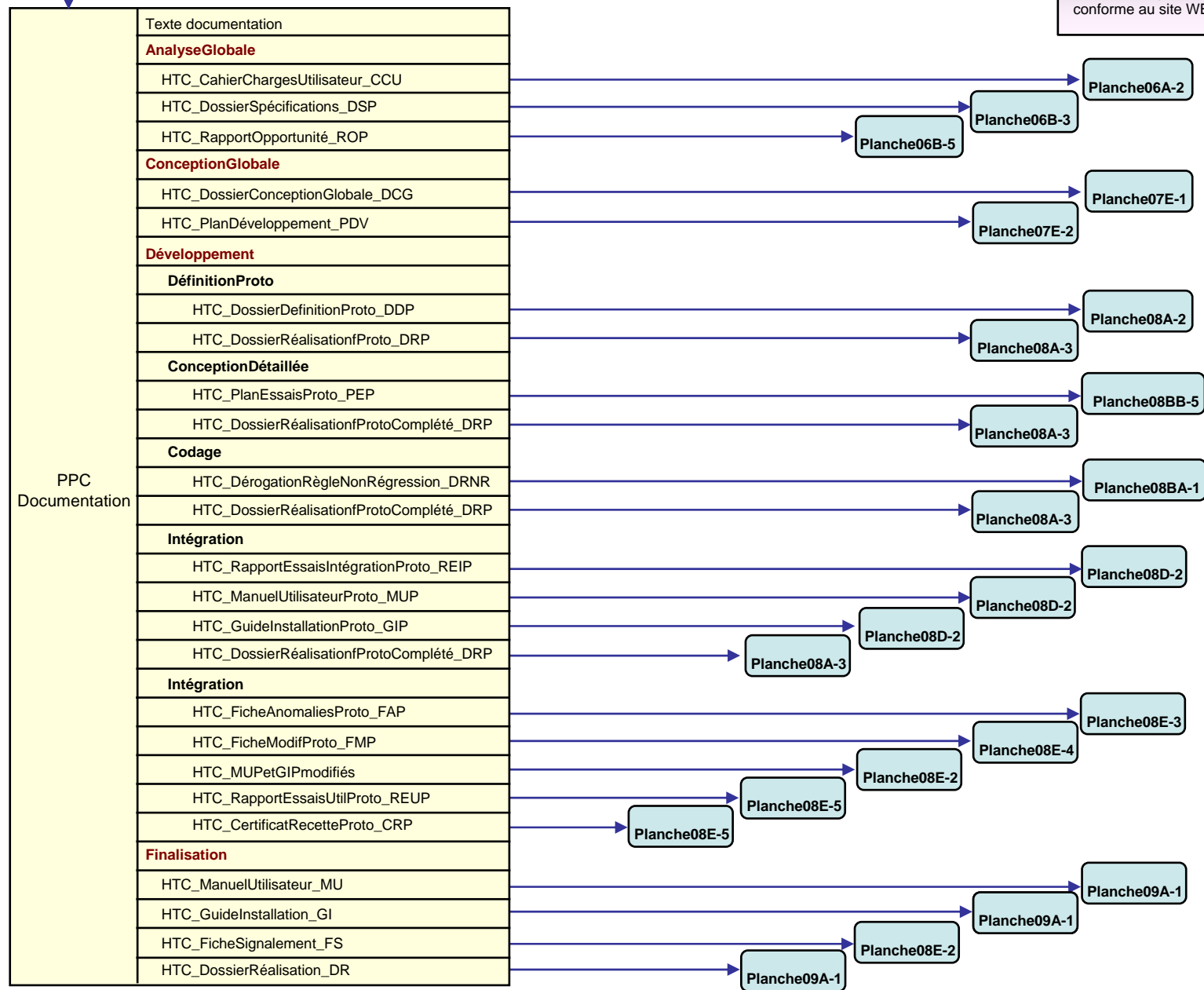

Remarque

Le menu "Documentation" avait été décomposé en plusieurs sous-menus dans le SNI. Il a été ici regroupé en un seul grand menu pour être conforme au site WEB.

Analyse Globale

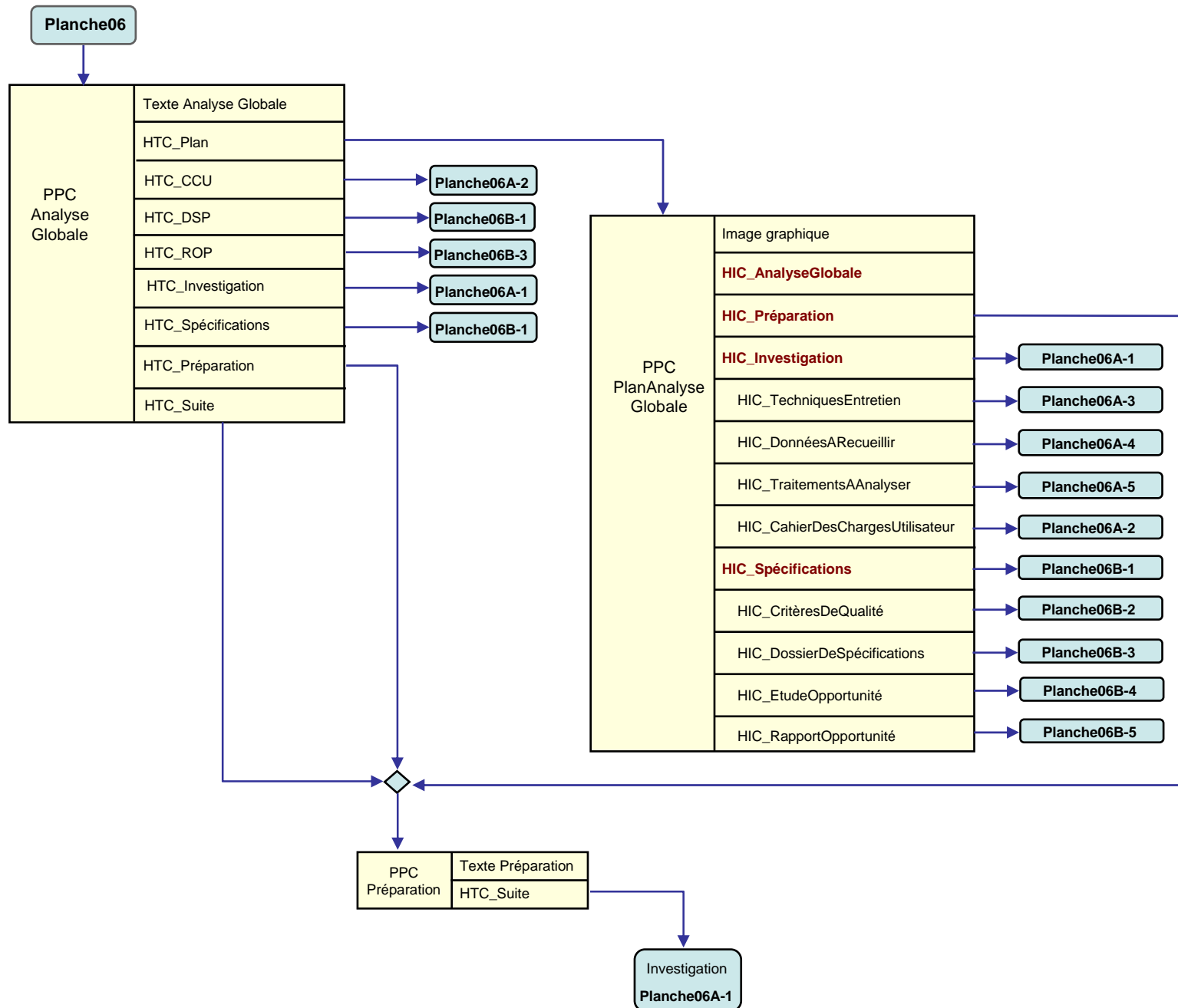

**Analyse Globale
Investigation**

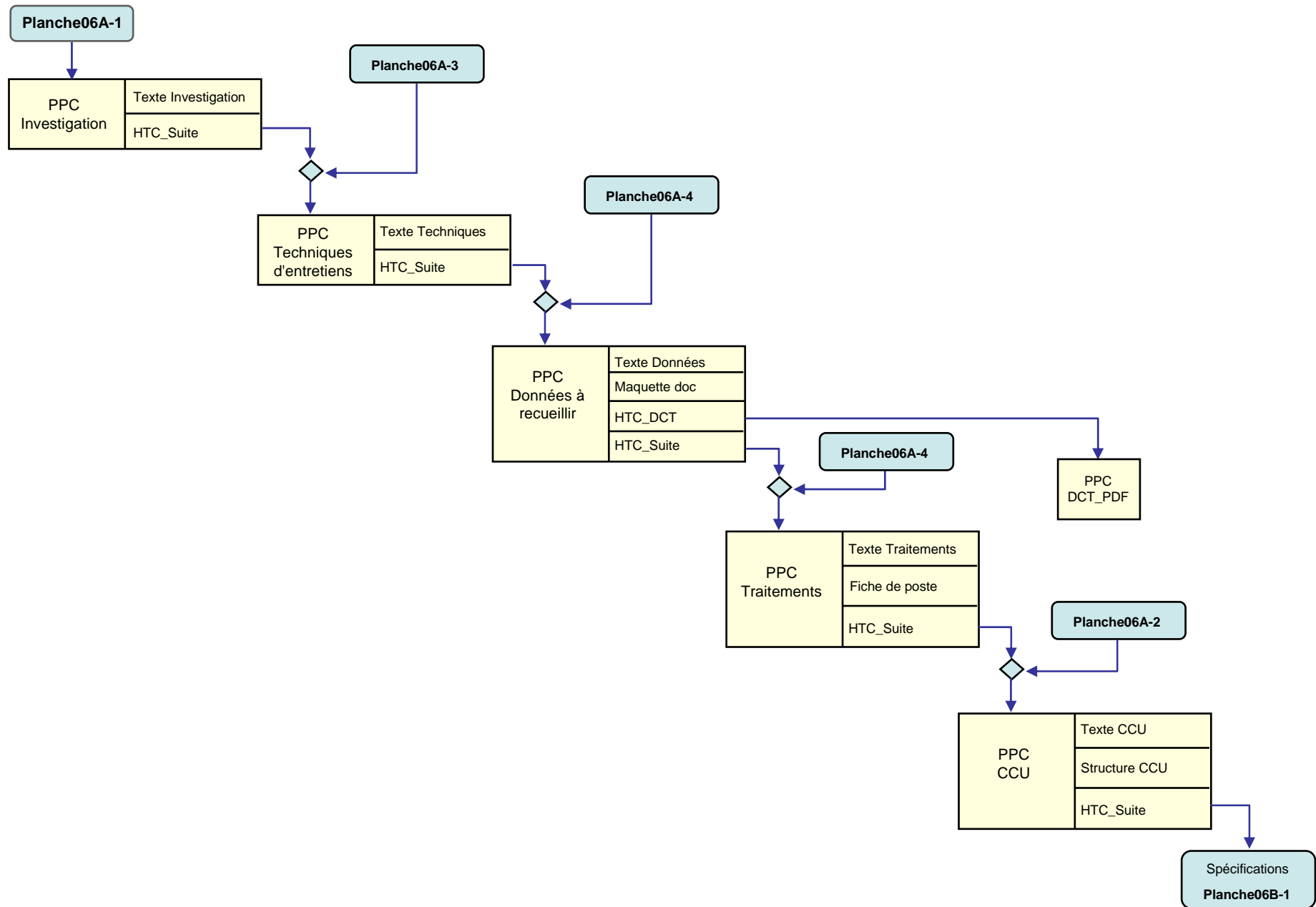

Analyse Globale Spécifications

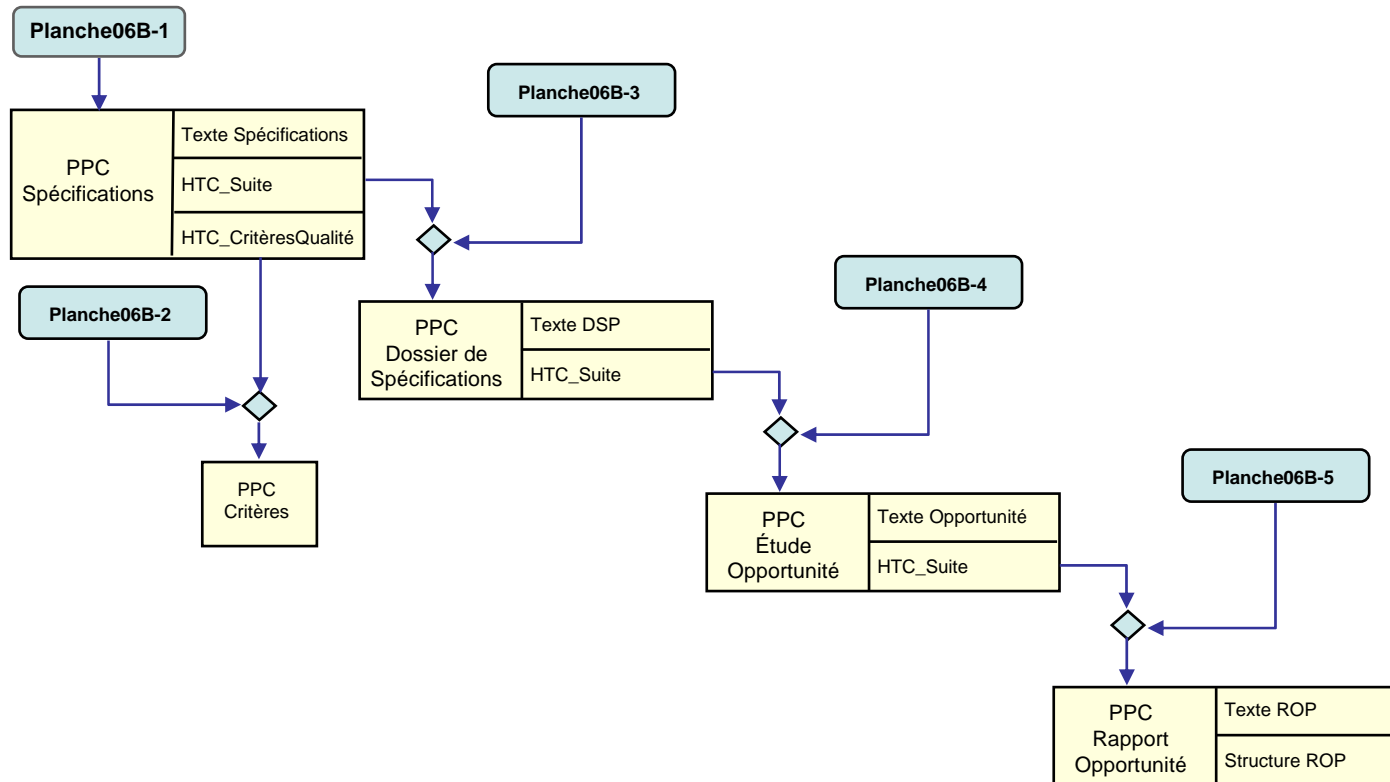

Conception Globale

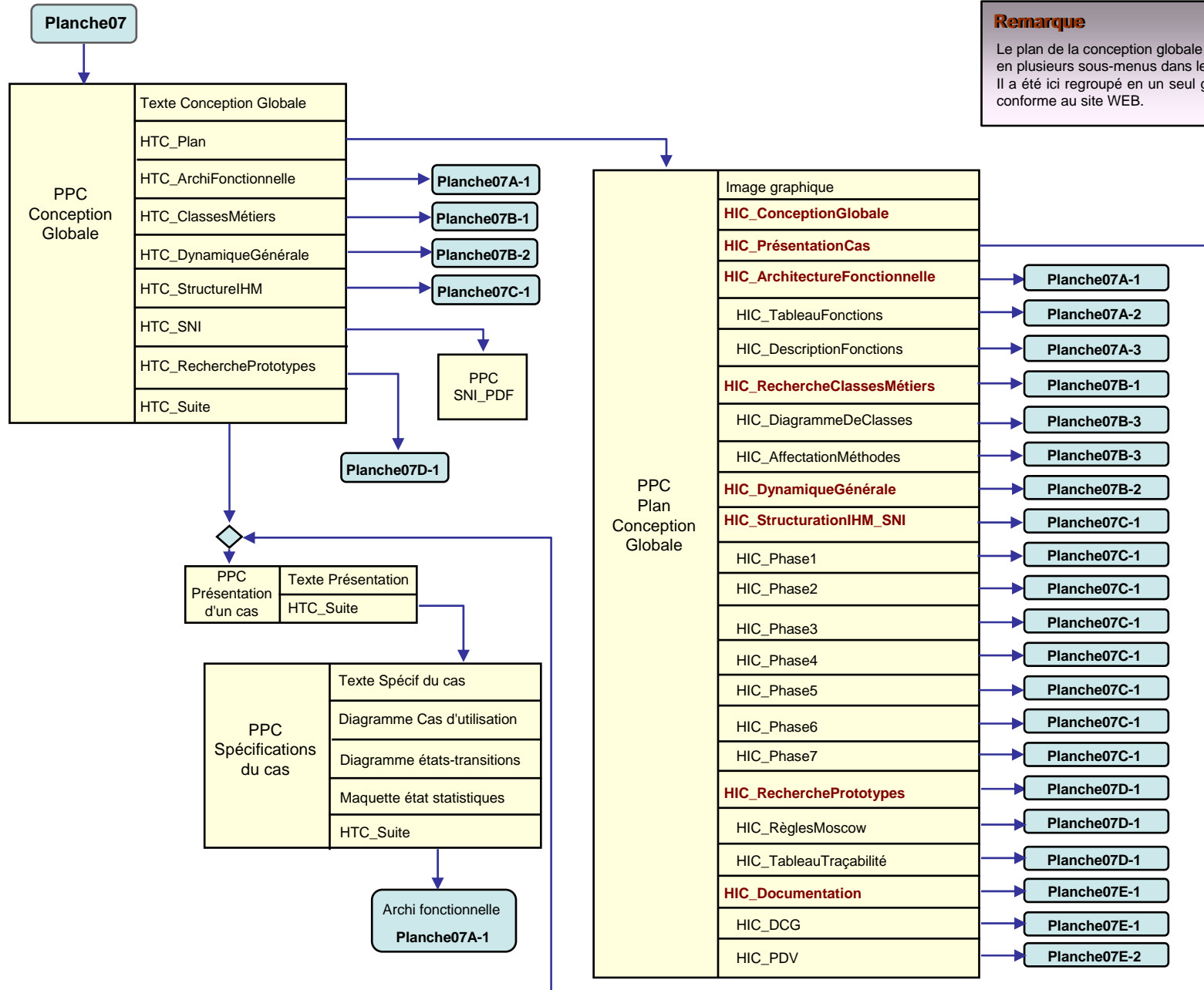

Remarque
 Le plan de la conception globale avait été décomposé en plusieurs sous-menus dans le SNI. Il a été ici regroupé en un seul grand menu pour être conforme au site WEB.

Conception Globale
Architecture fonctionnelle

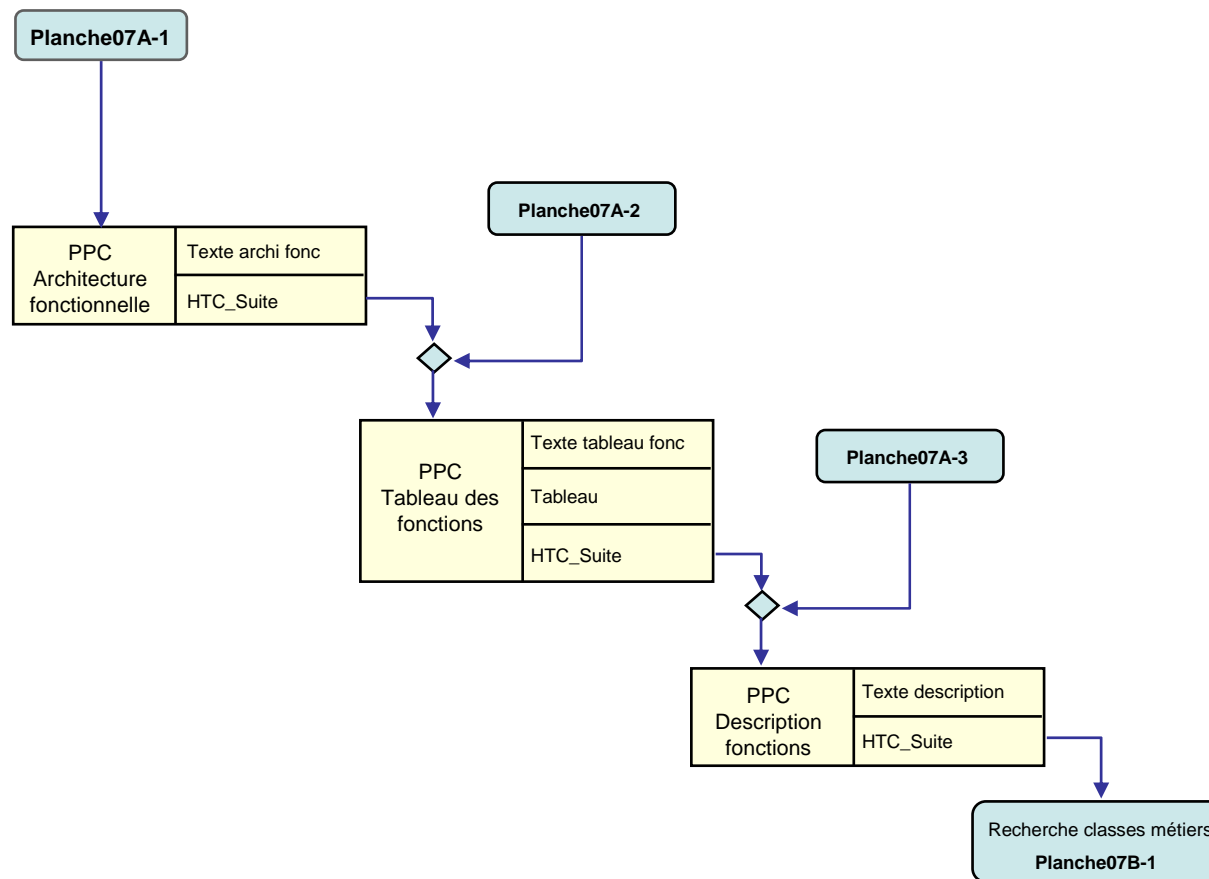

Conception Globale
Recherche des classes métiers

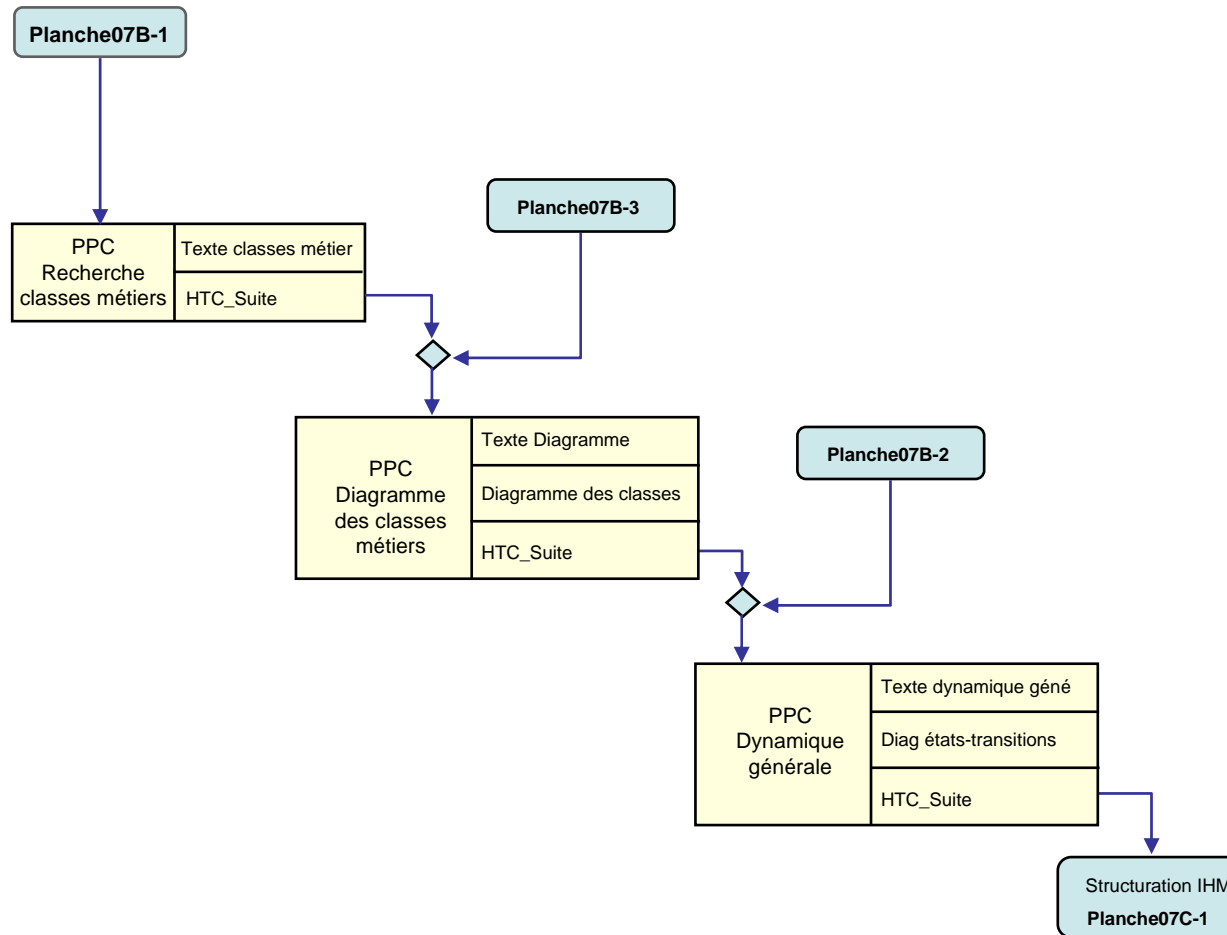

**Conception Globale
Structuration IHM**

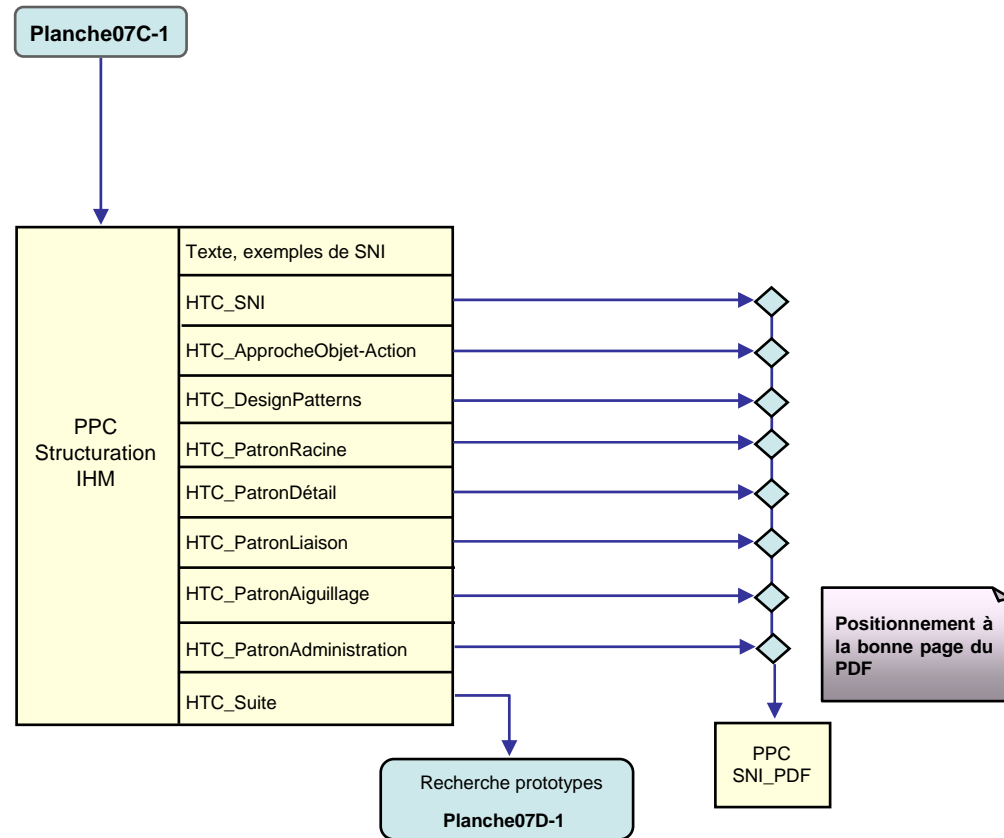

Conception Globale
Recherche des prototypes

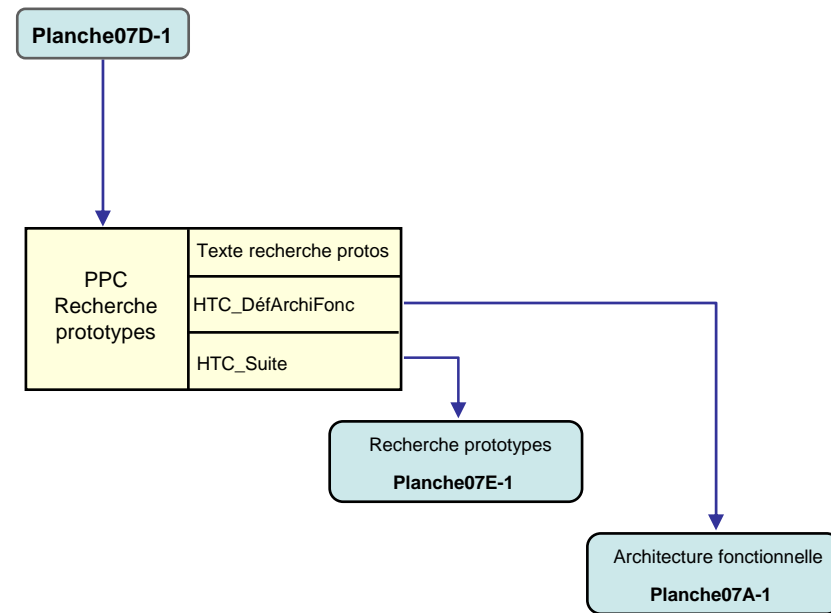

**Conception Globale
Documentation**

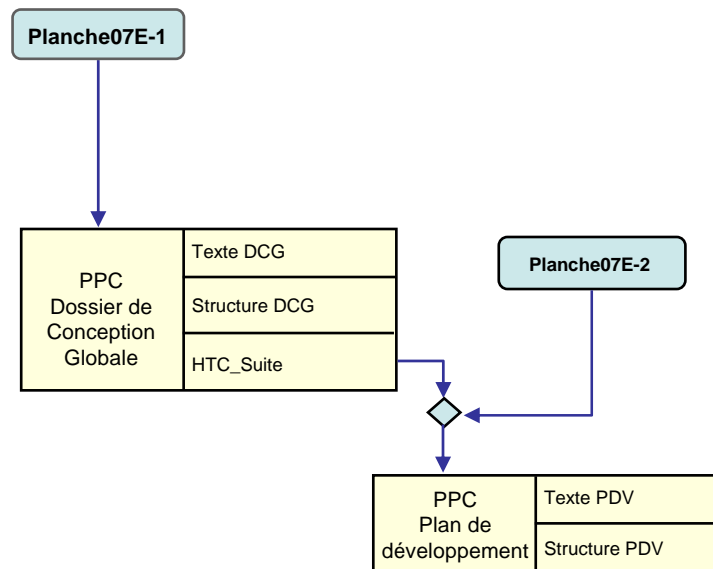

Développement

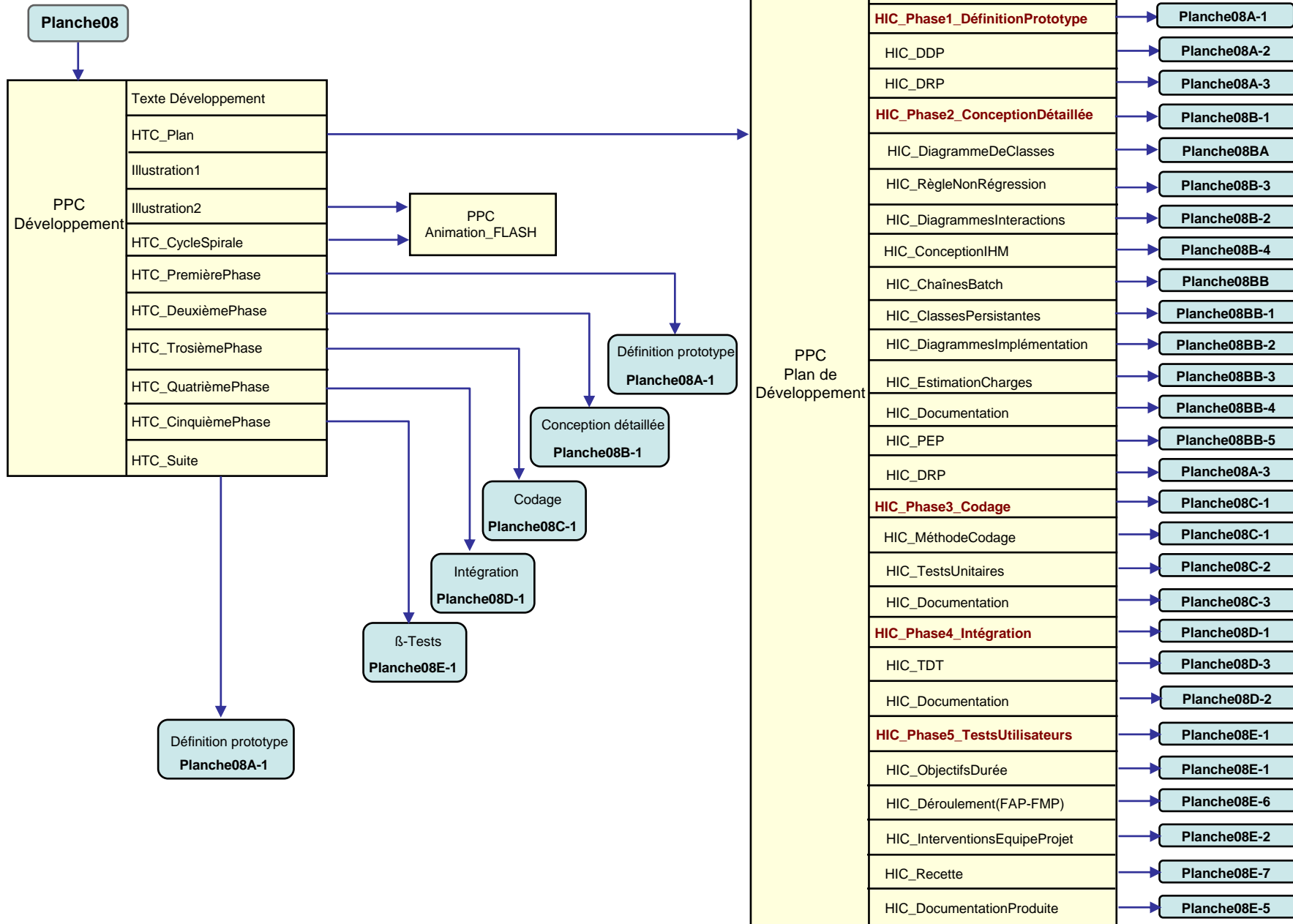

Développement – 1^{ère} phase
Définition prototype

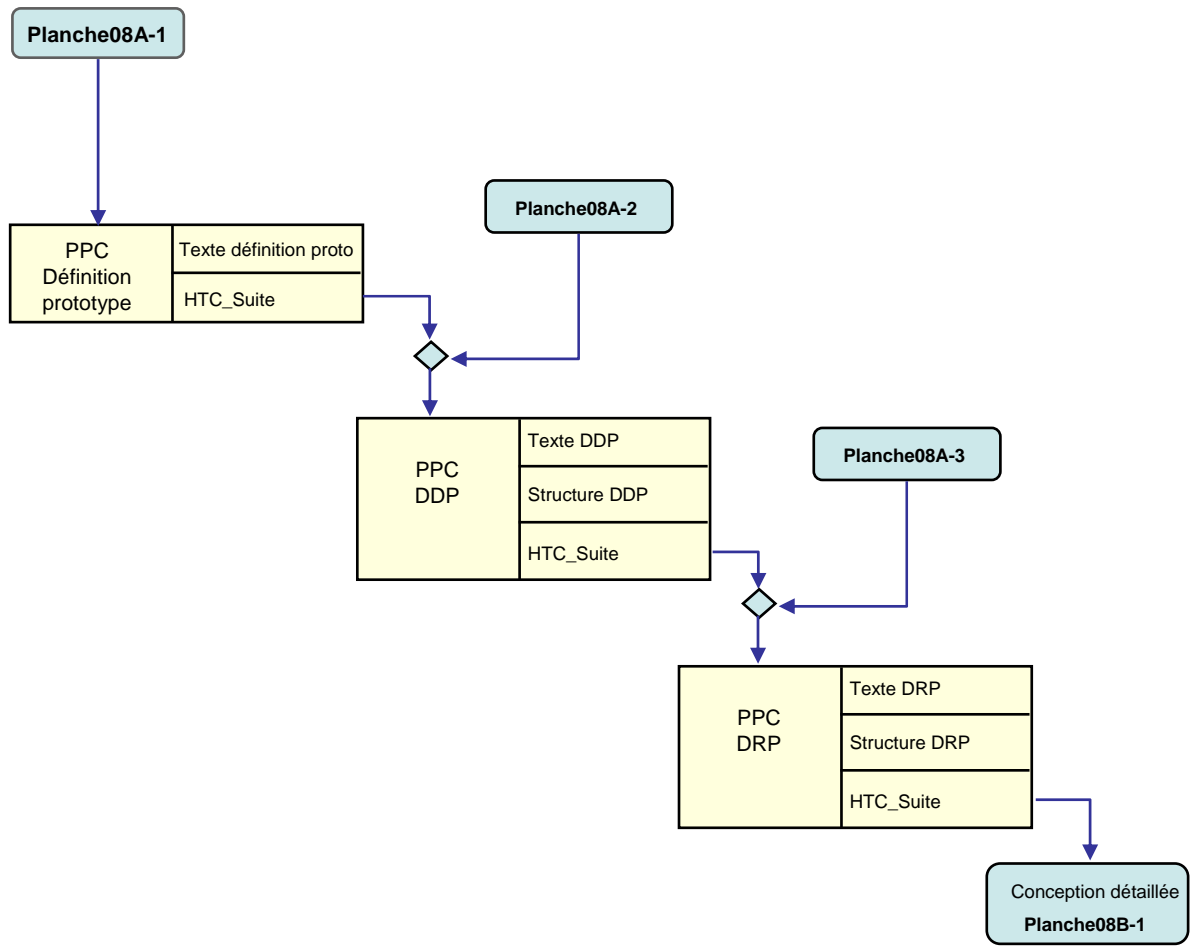

Développement – 2^{ème} phase
Conception détaillée

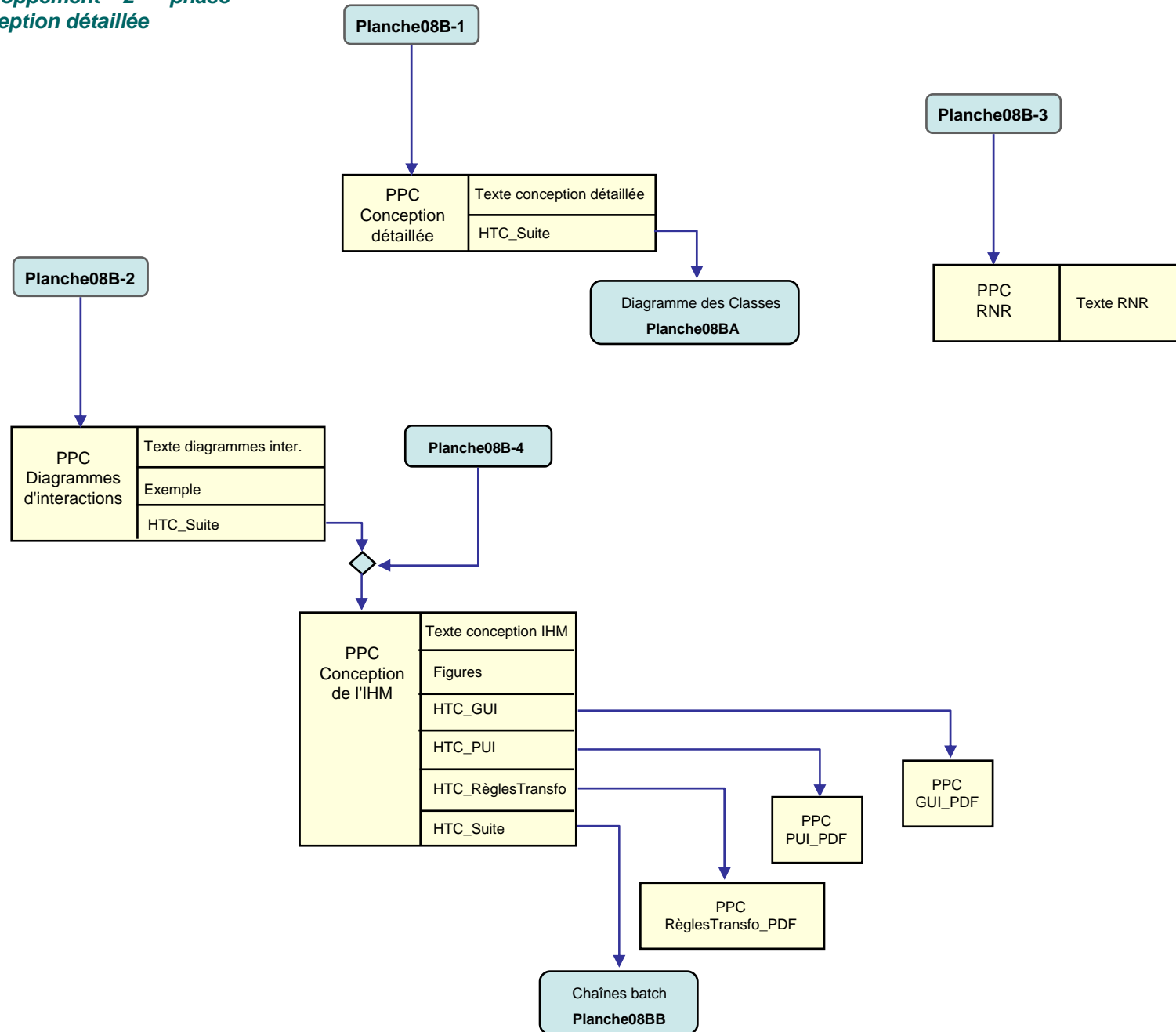

Développement – 2^{ème} phase
Diagramme des classes

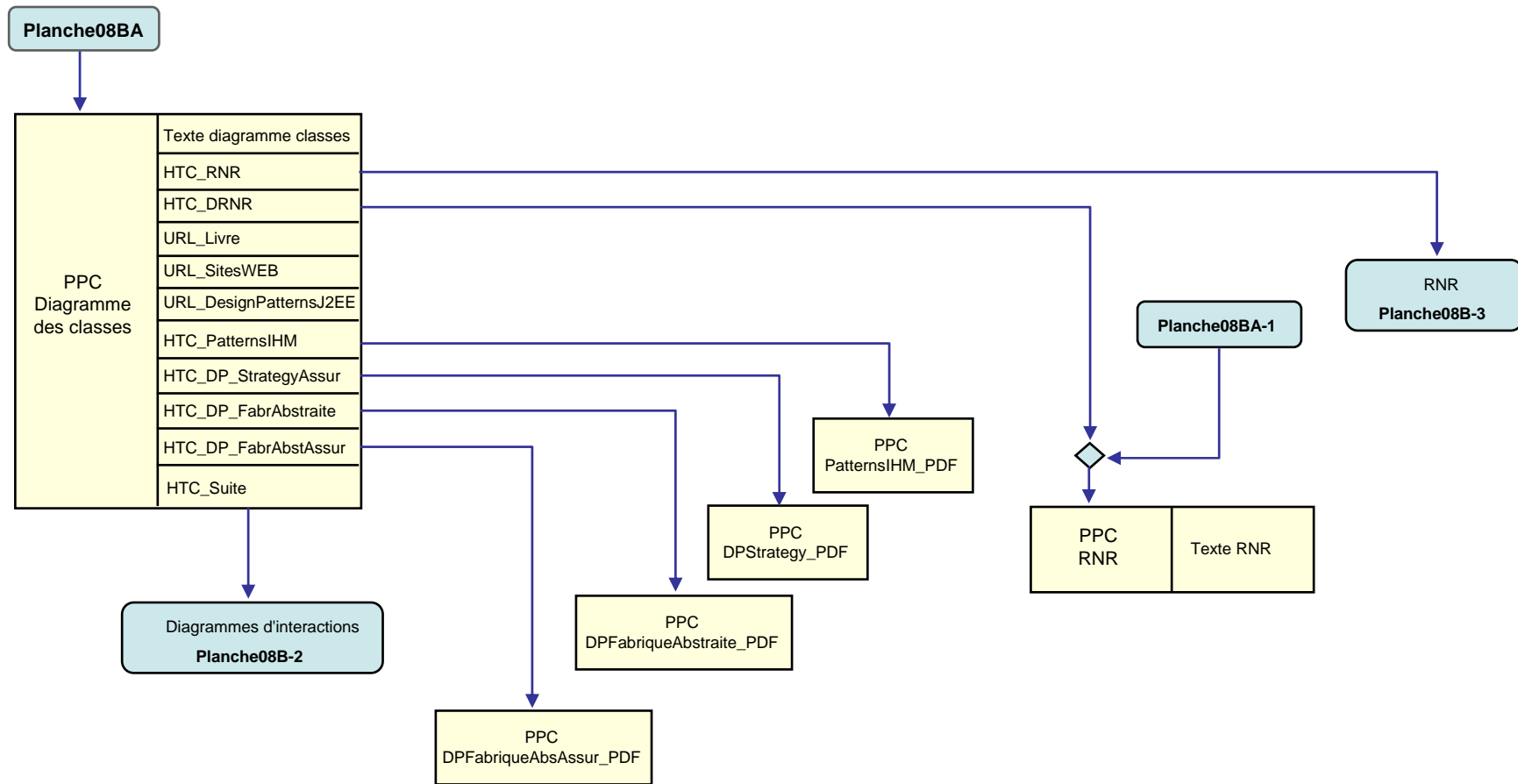

Développement - 2^{ème} phase
Chaînes batch

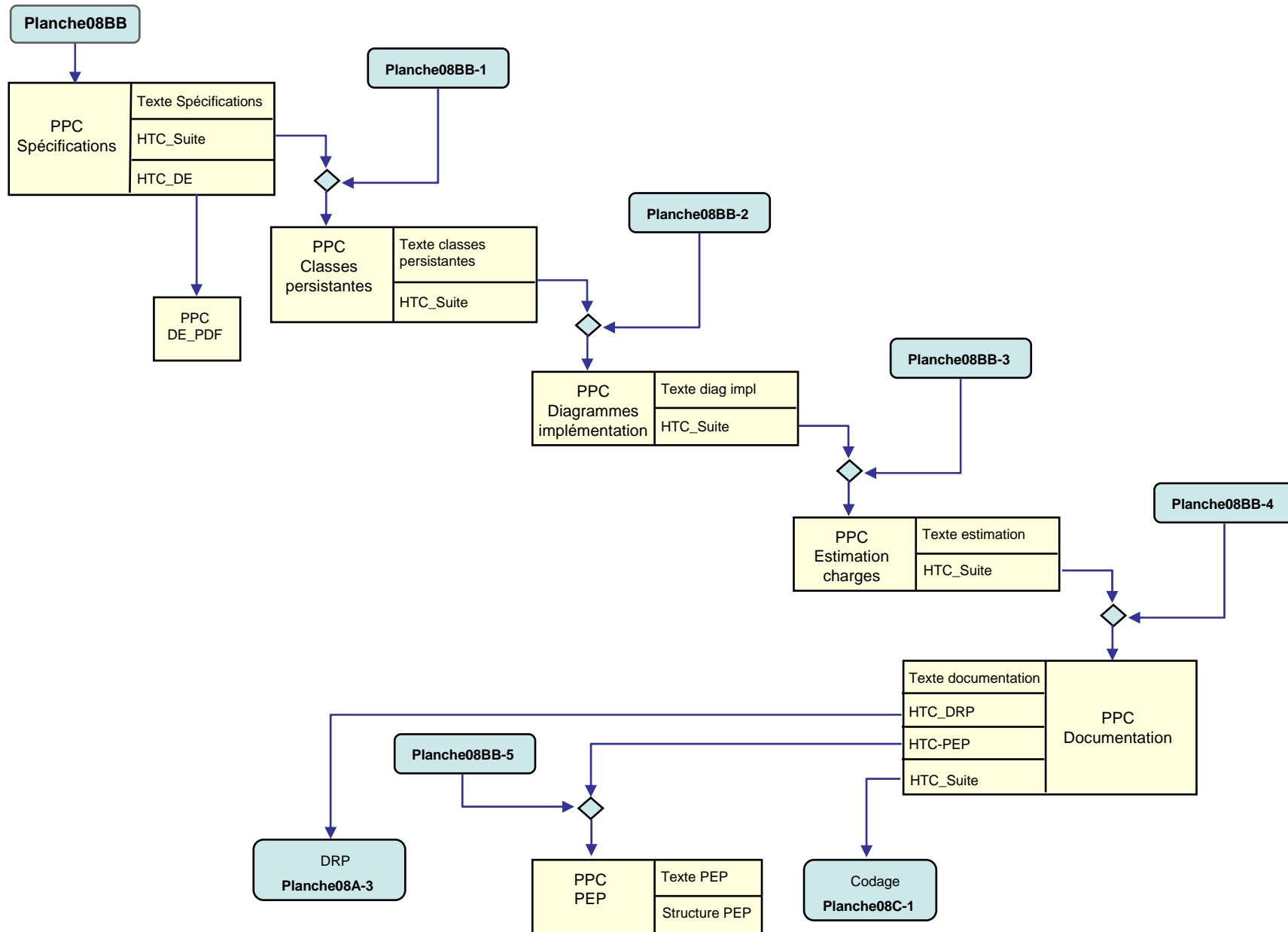

Développement – 3^{ème} phase
Codage

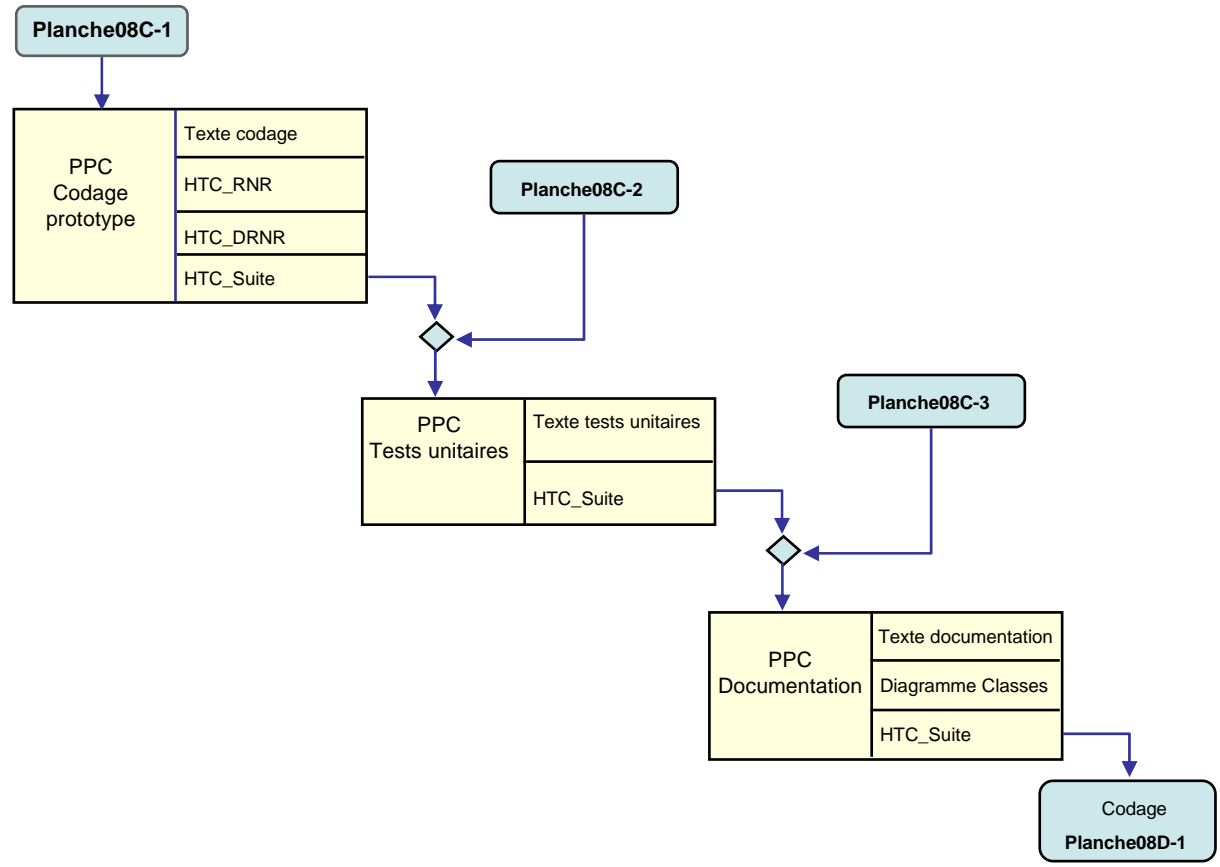

Développement – 4^{ème} phase
Intégration

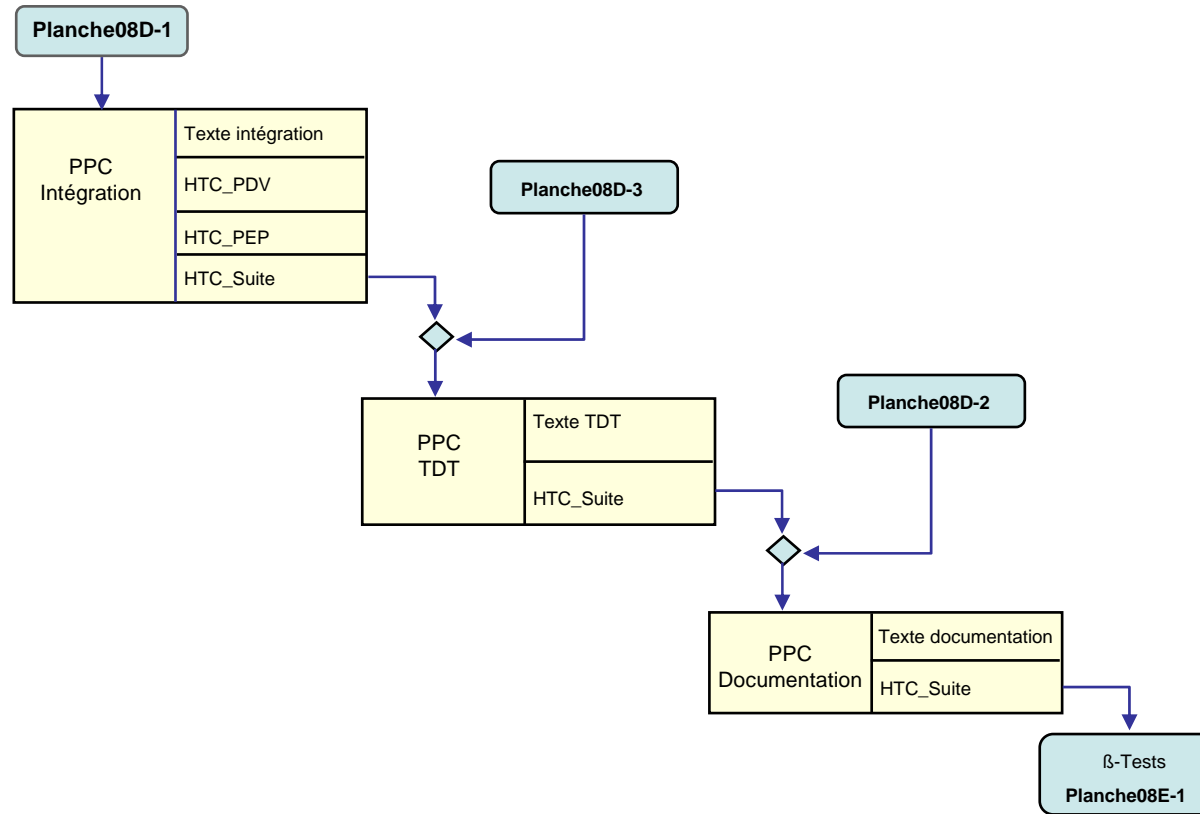

Développement – 5^{ème} phase
Tests utilisateurs

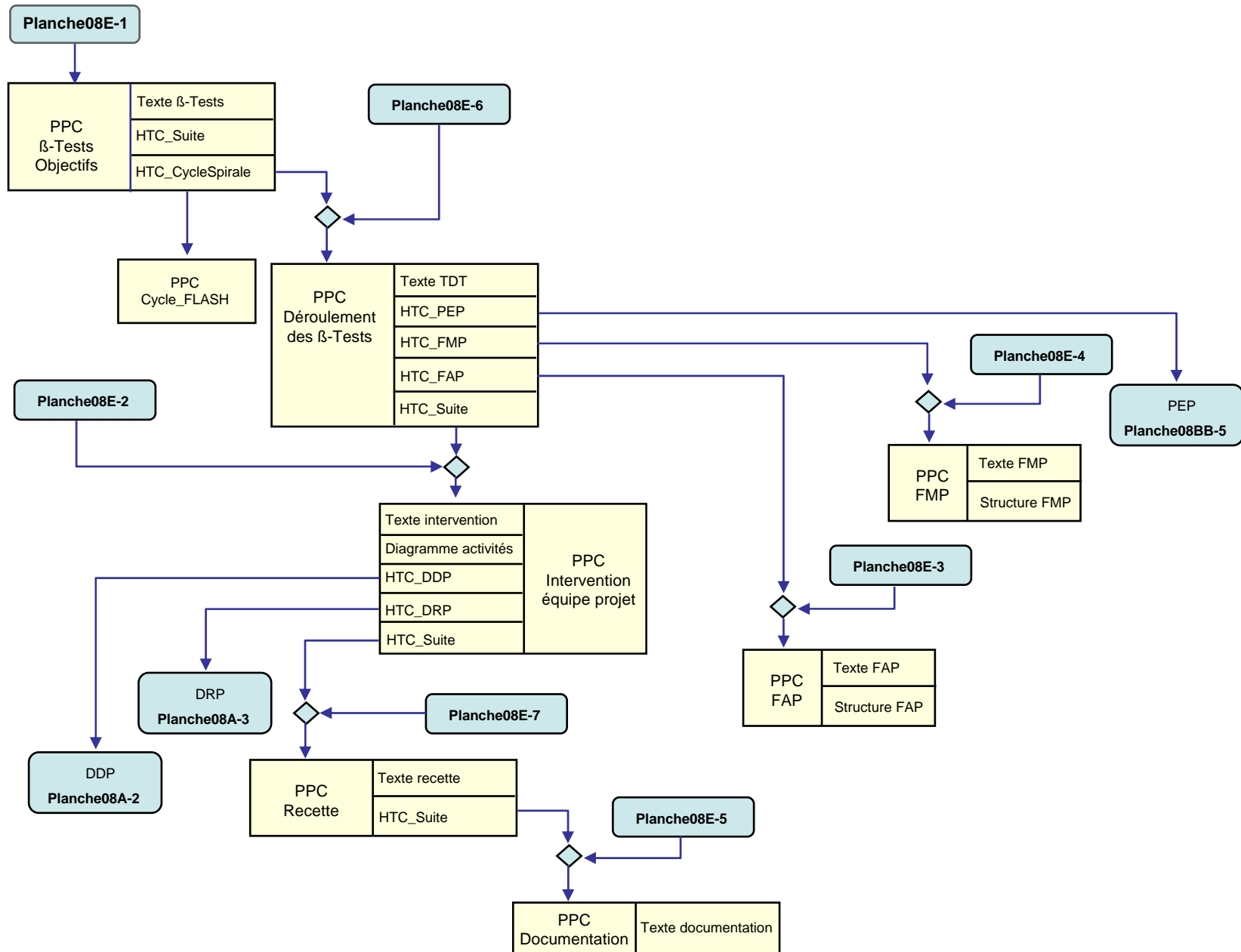

Finalisation

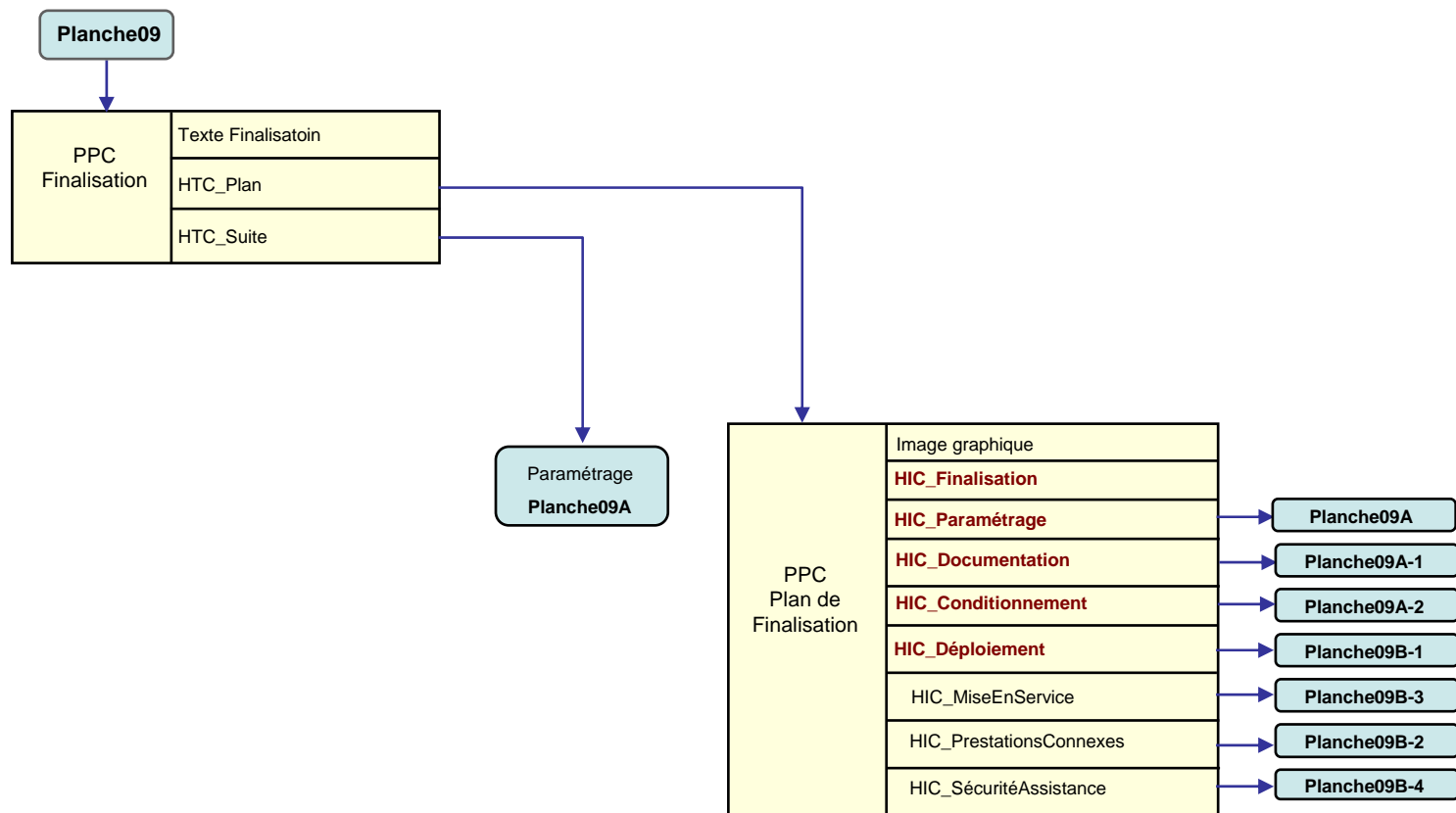

Finalisation
Paramétrage du logiciel

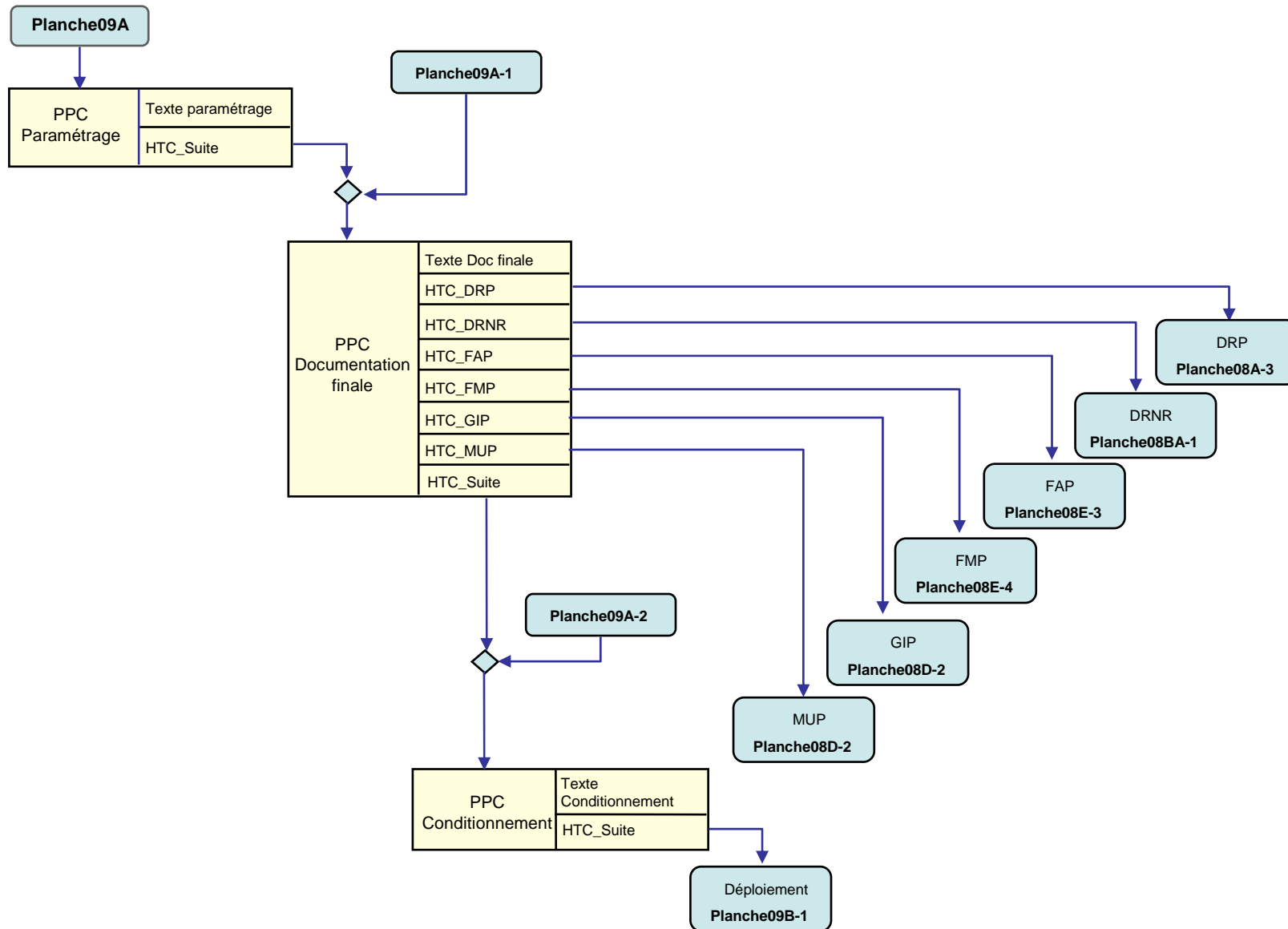

**Finalisation
Déploiement**

